



# IMPRESSA F70/F7/F707

Lietošanas instrukcija



Art. Nr. 65391

I  
M  
P  
R  
E  
S  
S  
A

#### Leģenda:

- **DISPLAY** Displejs: paredzēts informācijai.
- **DISPLAY** Displejs: lūdzu, sekojiet norādītajām instrukcijām.



– Ievērot



– Svarīgi



– Ieteikums

JURA Elektroapparate AG, CH-4626 Niederbuchsiten,  
Internet HYPERLINK "<http://www.jura.com>" <http://www.jura.com>

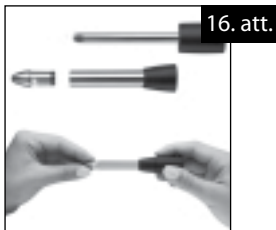
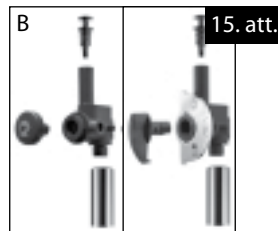
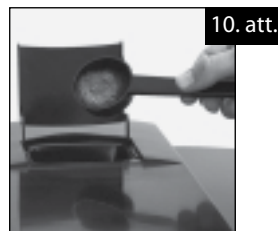
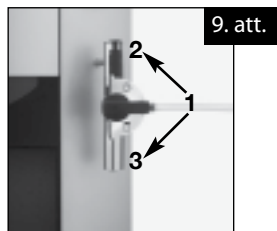
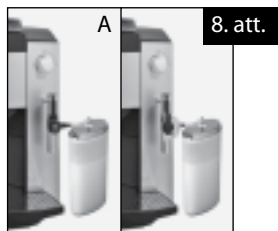
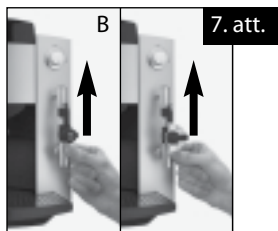
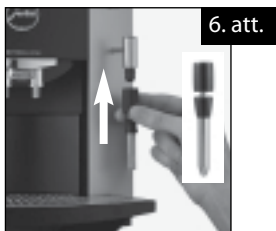
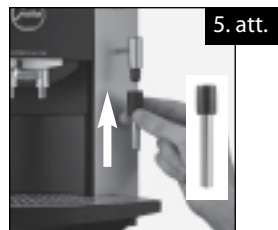
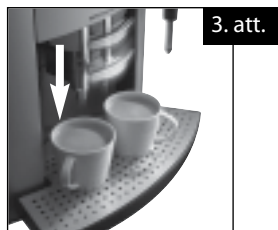

## Vadības elementi

1. Daudzfunkcionālais slēdzis
2. Izgaismotais laukums
3. IESLĒGŠANAS/ IZSLĒGŠANAS simbols
4. 1 LIELAS KAFIJAS KRŪZES simbols
5. 1 KAFIJAS simbols
6. 1 ESPRESSO simbols
7. APKOPES simbols
8. START simbols
9. Displeja dialogsistēma
10. Ūdens tvertne ar rokturi
11. Maltās kafijas padeves piltuve
12. Kafijas pupiņu tvertnes vāks
13. Aromāta aizsargvāks
14. Tvaika/ karstā ūdens padeves krāna slēdzis
15. Nomontējama 2-pakāpju putošanas iekārta
16. Nomontējams karstā ūdens padeves uzgalis
17. Kafijas padeves krāns ar regulējamu augstumu
18. Kafijas atkritumu tvertne
19. Notekrežģis
20. Notekaplāte
21. Simbols VIEGLA KAFIJA
22. Simbols VIDĒJI STIPRA KAFIJA
23. Simbols STIPRA KAFIJA
24. Strāvas padeves slēdzis

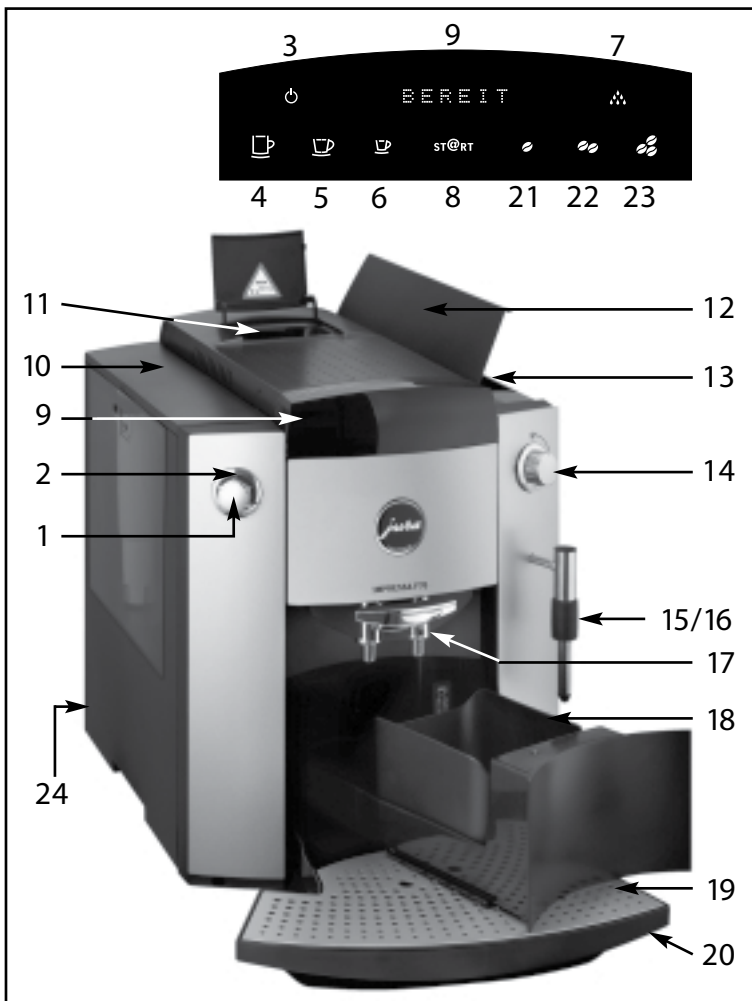

## Saturs

1. Drošības informācija.....	6. lpp.	15. Uzstādījumu režīmi.....	15. lpp.
1.1. Brīdinājumi!.....	6. lpp.	15.1. Filtra režīmu uzstādīšana.....	15. lpp.
1.2. Lietošanas instrukcija.....	6. lpp.	15.2. Ūdens cietības režīmu uzstādīšana.....	15. lpp.
2. IMPRESSA F70 sagatavošana darbam.....	6. lpp.	15.3. Apkopes izvēle.....	15. lpp.
2.1. Sprieguma pārbaudīšana.....	6. lpp.	15.4. Aromāta uzstādīšana režīmā INTENSIVE vai STANDARD.....	16. lpp.
2.2. Drošinātāja pārbaudīšana.....	6. lpp.	15.5. Temperatūras uzstādīšana.....	16. lpp.
2.3. Ūdens tvertnes piepildīšana.....	6. lpp.	15.6. Laika uzstādīšana.....	16. lpp.
2.4. Kafijas pupiņu tvertnes piepildīšana.....	7. lpp.	15.7. Automātiskā ieslēgšanās laika uzstādīšana.....	17. lpp.
2.5. Dzirnaviņu uzstādīšana.....	7. lpp.	15.8. Automātiskā izslēgšanās laika uzstādīšana.....	17. lpp.
2.6. Strāvas padeves slēdzis.....	7. lpp.	15.9. Tasišu uzskaites režīms.....	18. lpp.
3. Pirmā lietošanas reize.....	7. lpp.	15.10. Valodas uzstādīšana.....	18. lpp.
4. Ūdens cietības pakāpes pielāgošana.....	8. lpp.	15.11. Displeja uzstādīšana 24H/AM/PM režīmos.....	19. lpp.
5. CLARIS plus filtra uzstādīšana.....	9. lpp.	15.12. Displeja uzstādīšana ML/OZ režīmos.....	19. lpp.
5.1. Filtra uzstādīšana.....	9. lpp.	15.13. Kā iziet no uzstādījumu režīma.....	19. lpp.
5.2. Filtra nomaīņa.....	9. lpp.	16. Apkope.....	20. lpp.
5.3. Filtra nomaīņa, nesaņemot aicinājumu.....	10. lpp.	16.1. Ūdens iepildīšana.....	20. lpp.
6. Automāta skalošana.....	10. lpp.	16.2. Kafijas atkritumu tvertnes iztukšošana.....	20. lpp.
6.1. Automāta skalošana, nesaņemot aicinājumu.....	10. lpp.	16.3. Automāts neuzrāda notekpaplāti.....	20. lpp.
7. Ūdens daudzuma uzstādīšana.....	10. lpp.	16.4. Kā piepildīt kafijas pupiņu tvertni.....	20. lpp.
8. Vienas kafijas tases pagatavošana.....	11. lpp.	16.5. Filtra nomaīņa.....	20. lpp.
9. Divu kafijas tašu pagatavošana.....	11. lpp.	16.6. IMPRESSA tīrīšana.....	21. lpp.
10. Maltas kafijas pagatavošana.....	12. lpp.	16.7. IMPRESSA apkalpošanās.....	21. lpp.
11. Karsta ūdens pagatavošana.....	12. lpp.	16.8. Vispārīgi norādījumi automāta tīrīšanai.....	21. lpp.
12. Tvaika iegūšana.....	13. lpp.	16.9. Iekārtas iztukšošana.....	21. lpp.
13. Tvaika iegūšana ar Professional- Cappuccino putošanas iekārtu vai ar Easy- Cappuccino putošanas iekārtu.....	13. lpp.	17. Tīrīšana.....	21. lpp.
13.1. Professional- Cappuccino putošanas iekārtas un Easy- Cappuccino putošanas iekārtas pievienošana IMPRESSA automātam.....	13. lpp.	17.1. Iekārtas tīrīšana, nesaņemot aicinājumu.....	22. lpp.
13.2. Cappuccino un karsta piena pagatavošana ar Professional- Cappuccino putošanas iekārtu.....	14. lpp.	18. Katlakmens noņemšana.....	22. lpp.
13.3. Cappuccino pagatavošana ar Easy- Cappuccino putošanas iekārtu.....	14. lpp.	18.1. Katlakmens noņemšana, nesaņemot aicinājumu.....	24. lpp.
13.4. Professional- Cappuccino putošanas iekārtas un Easy- Cappuccino putošanas iekārtas tīrīšana.....	14. lpp.	19. Iekārtas likvidēšana.....	24. lpp.
14. IMPRESSA izslēgšana.....	15. lpp.	20. Ieteikumi nevainojamas kafijas pagatavošanai.....	24. lpp.
		21. Paziņojumi.....	25. lpp.
		22. Problēmas.....	26. lpp.
		23. Juridiskā informācija.....	27. lpp.
		24. Tehniskie dati.....	27. lpp.

## Ievads

Pateicamies, ka esiet iegādājušies IMPRESSA F 70. Uzmanīgi izlasiet lietošanas instrukciju un noglabājiet to, lai nepieciešamības gadījumā gūtu informāciju arī turpmāk. Tas nodrošinās IMPRESSA F70 kafijas automāta nevainojamu darbību.

Ja iekārtas lietošana Jums rada problēmas, kuras šajā lietošanas instrukcijā nav izskaidrotas pietiekami detalizēti, un Jums ir nepieciešama papildus informācija, lūdzu, sazinieties ar mūsu uzņēmumu vai mūsu produktu izplatītāju Latvijā.



Derīgus padomus par IMPRESSA F 70 lietošanu un apkopi Jūs atradīsiet arī mūsu mājas lapā [HYPERLINK "http://www.jura.com"](http://www.jura.com) www.jura.com.

## 1. Drošības informācija

### 1.1. Brīdinājumi

- Elektriskās ierīces bērni drīkst lietot tikai pieaugušo uzraudzībā, jo bērni neapzinās, ka nepareiza elektrisko ierīču izmantošana viņus var apdraudēt.
- Kafijas automātu drīkst lietot tikai tad, ja esiet iepazinušies ar iekārtas lietošanas instrukciju.
- Nelietojiet bojātu iekārtu vai iekārtu ar bojātu elektrisko kabeli.
- Nekad neatveriet un nemēģiniet remontēt automātu pašrocīgi. Visa veida remonta darbus veiciet tikai autorizētajos servisos, izmantojot oriģinālās rezerves daļas un aksesuārus.
- Nemērk iekārtu ūdenī!

### 1.2. Piesardzības informācija

- Nepakļaujiet iekārtu laika apstākļu ietekmei (lietum, sniegam, krusai); neaiztieciat automātu ar slapjām rokām.
- Novietojiet IMPRESSA F70 uz cietas pamatvirsmas- tas pasargās iekārtu no nejauši izlijuša ūdens iedarbības. Nekad nenovietojiet automātu uz karstām virsmām (plīts sildelementiem). Nenovietojiet to bērniem aizsniežamā vietā.

- Dodoties projām uz ilgāku laiku, izslēdziet iekārtu un atvienojiet to no elektrības tīkla.
- Pirms veiciet iekārtas tīrīšanu, atvienojiet to no elektrības tīkla.
- Atvienojot iekārtu no elektrības tīkla, neraustiet to aiz elektrības kabeļa.
- Kafijas automāts elektrisko strāvu saņem ar elektrības kabeli. Pārļiecinieties, lai kabelis būtu novietots tā, lai neviens nevar aiz tā aizķerties un pakļupt. Pārļiecinieties, lai bērni un mājdzīvnieki nespētu aizsniegt iekārtu.
- Nekad nemazgājiet iekārtu vai tā atsevišķas daļas trauku mazgājamā mašīnā!
- Lai notiktu iekārtas pārkaršana, uzstādiat to labi vēdināmā vietā.

## 2. IMPRESSA sagatavošana darbam

### 2.1. Sprieguma pārbaudīšana

IMPRESSA ir fabrikā iepriekš iestatīts pareizs elektriskās strāvas spriegums. Pārbaudiet, vai jūsu valsts elektriskās strāvas spriegums atbilst informācijai, kas norādīta uz modeļa plāksnītes iekārtas apakšpusē.

### 2.2. Drošinātāja pārbaudīšana

IMPRESSA automāts ir paredzēts 10 ampēru elektriskajai strāvai. Pārbaudiet vai elektrības drošinātājs atbilst norādītajai kapacitātei.

### 2.3. Ūdens tvertnes piepildīšana



Vienmēr izmantojiet tikai svaigu, aukstu ūdeni. Nekad neizmantojiet pienu, minerālūdeni vai citus šķidrumus.

- Izņemiet ūdens tvertni un kārtīgi izskalojiet to ar aukstu ūdeni (attēls 4).

- Piepildiet ūdens tvertni un ievietojiet to atpakaļ kafijas automātā. Ja ūdens tvertne ir ievietota pareizi, tā iekļaujas savā vietā ar nelielu skaņu.

## 2.4. Kafijas pupiņu tvertnes piepildīšana



Lai nodrošinātu ilgstošu iekārtas darbību un novērstu bojājumus, ievērojiet, ka Jūsu IMPRESSA F70 kafijas automāta dzirnaviņas nav paredzētas kafijas pupiņām, kuras ir bagātinātas ar piedevām (piemēram: cukuru) pirms vai pēc grauzdēšanas. Tāda veida kafijas pupiņas bojā dzirnaviņas. Remonta izmaksas par šādiem iekārtas bojājumiem garantijas izsniedzēji nesedz.

- Atveriet kafijas pupiņu tvertni (12) un noņemiet aromāta aizsargvāku (13).
- Izņemiet no kafijas pupiņu tvertnes netīrumus un citus svešķermeņus.
- Piepildiet tvertni ar kafijas pupiņām un aizveriet vāku.

## 2.5. Dzirnaviņu uzstādīšana

Jūs variet uzstādīt dzirnaviņas atbilstoši vēlamajai kafijas maluma pakāpei. Mēs iesakām:

smalku maluma pakāpi → gaiša grauzdējuma pupiņām (jo mazāki graudiņi, jo smalkāka maluma pakāpe);  
rupja maluma pakāpi → tumša grauzdējuma pupiņām (jo lielāki graudiņi, jo rupjāka maluma pakāpe).



Malšanas pakāpi atļauts uzstādīt tikai dzirnaviņu darbības laikā.

- Atveriet pupiņu tvertnes vāku (12) un noņemiet aromāta aizsargvāku (13).
- Lai uzstādītu maluma pakāpi, pagrieziet daudzfunkcionālo slēdzi (attēls 2) atbilstošajā pozīcijā.

## 2.6. Strāvas padeves slēdzis





Uzsākot pirmreizējo iekārtas lietošanu, aktivizējiet IMPRESSA F70 strāvas padeves slēdzi (24).



Ja Jūs dodieties projām uz ilgāku laiku, iesakām izslēgt IMPRESSA ar strāvas padeves slēdzi (24).

## 3. Pirmā lietošanas reize

- Piepildiet kafijas pupiņu tvertni (12).
- Ieslēdziet IMPRESSA ar strāvas padeves slēdzi (24).
- **DISPLAY**   
Jūsu IMPRESSA ir ieslēgts gaidīšanas režīmā.
- Viegli pieskarieties  (3) simbolam.
- **DISPLAY** SPRACHE  
DEUTSCH
- Aktivizēsies izgaismotais laukums (2).
- Pagrieziet daudzfunkcionālo slēdzi (1), līdz uz displeja parādās vēlamā valoda (attēls 17).
- Piemēram **DISPLAY** LANGUAGE  
ENGLISH
- Apstipriniet savu izvēli, piespiežot daudzfunkcionālo slēdzi (1) (attēls 17).
- **DISPLAY** FILL (piepildiet)  
WATER (ūdeni)
- Piepildiet ūdens tvertni (10) ar svaigu ūdeni.
- **DISPLAY** OPEN TAP (atvērt padeves krānu)
- Novietojiet tukšu krūzi zem nomontējamā karstā ūdens uzgaļa (16) (attēls 10).
- Atveriet tvaika/ karstā ūdens padeves krānu ar slēdzi (14) (attēls 12).
- **DISPLAY** FILLING (piepildās)  
SYSTEM (sistēma)
- **DISPLAY** CLOSE TAP (aizvērt padeves krānu)

- Aizveriet tvaika/ karstā ūdens padeves krānu ar slēdzi (14).
- **DISPLAY** FILLING SYSTEM (sistēma piepildās)
- **DISPLAY** HEATING (uzsilst)
- **DISPLAY** PRESS (piespiediet)  
MAINT. (apkope)
- Viegli pieskarieties ☼ (7) simbolam.
- Automāts veiks skalošanas procedūru.
- **DISPLAY** RINSING (skalošana)
- **DISPLAY** READY (gatavs)



Ja uz displeja parādās paziņojums BEANS FILL (iepildiet kafijas pupiņas), tas nozīmē, ka automāts vēl nav piepildījies ar kafijas pupiņām. Vēlreiz piespiediet kafijas pagatavošanas taustiņu.



Lai iegūtu lieliskas putas, uzstādiet kafijas padeves krānu (17) atbilstoši Jūsu krūzes izmēram (attēls 3).

#### 4. Ūdens cietības pakāpes pielāgošana



IMPRESSA automātiski veic ūdens uzsildīšanu, tādēļ normālas lietošanas procesā uz iekārtas detaļām veidojas katlakmens. Apkaļojumu iekārta uzrāda automātiski. Tādēļ, uzsākot IMPRESSA F70 lietošanu, automāts ir jāpielāgo atbilstoši izmantotajam ūdens cietības pakāpei. Lai noteiktu ūdens cietības pakāpi, izmantojiet komplektā atrodamās testa plāksnītes.



Ūdens cietības pakāpe 1\* Vācijā atbilst ūdens cietības pakāpei 1.79\* Francijā.



Pēc filtra aktivizēšanas uzstādījumu režīms WATER HARDNESS (ūdens cietība) uz displeja netiek attēlots.



IMPRESSA F70 automātā ir iestādītas 5 ūdens cietības pakāpes, kuras var izmantot. Tās tiek attēlotas uz displeja ūdens cietības pakāpes uzstādīšanas laikā.

Uz displeja attēlotā informācija nozīmē sekojošo:

- LEVEL - (-pakāpe) Ūdens cietības funkcija ir izslēgta
- LEVEL 1 (1. pakāpe) Vācijas ūdens cietības pakāpe no 1 līdz 7\*  
Francijas ūdens cietības pakāpe no 1.79 līdz 12.53\*
- LEVEL 2 (2. pakāpe) Vācijas ūdens cietības pakāpe no 8 līdz 15\*  
Francijas ūdens cietības pakāpe no 14.32 līdz 26.85\*
- LEVEL 3 (3. pakāpe) Vācijas ūdens cietības pakāpe no 16 līdz 23\*  
Francijas ūdens cietības pakāpe no 28.64 līdz 41.14\*
- LEVEL 4 (4. pakāpe) Vācijas ūdens cietības pakāpe no 24 līdz 30\*  
Francijas ūdens cietības pakāpe no 42.96 – 53.7\*

IMPRESSA F70 ir automātiski uzstādīta 3. pakāpē. Šo uzstādījumu var mainīt. Lai to izdarītu, rīkojieties sekojoši:

- **DISPLAY** READY (gatavs)
- Piespiediet daudzfunkcionālo slēdzi (1) un turiet to, līdz uz displeja parādās  
**DISPLAY** FILTER – ✓
- **DISPLAY** FILTER –
- Pagrieziet daudzfunkcionālo slēdzi (1), līdz uz displeja ieraugiet sekojošu paziņojumu:
- **DISPLAY** HARDNESS (cietība)
- Piespiediet daudzfunkcionālo slēdzi (1), lai sāktu uzstādījuma veikšanu.
- **DISPLAY** LEVEL 3 (3. pakāpe)
- Pagrieziet daudzfunkcionālo slēdzi (1), līdz nepieciešamā ūdens cietības pakāpe tiek attēlota uz displeja:
- Piemēram, **DISPLAY** LEVEL 4 (4. pakāpe)
- Apstipriniet izvēlēto uzstādījumu, piespiežot daudzfunkcionālo slēdzi (1).
- **DISPLAY** HARDNESS (cietība)
- Pagrieziet daudzfunkcionālo slēdzi (1), līdz uz displeja parādās  
**DISPLAY** EXIT (iziet)
- Piespiediet daudzfunkcionālo slēdzi (1), lai izietu no uzstādījumu režīma.
- **DISPLAY** READY (gatavs)



## 5. CLARIS plus filtra uzstādīšana



Ja Jūs pareizi lietošiet CLARIS plus filtru, IMPRESSA F70 kafijas automātām katlakmens noņemšana nebūs nepieciešama. Lai iegūtu vairāk informācijas par CLARIS plus filtru, izlasiet brošūru „CLARIS plus. Nežēlo katlakmeni. Saudzē kafijas automātu”.

### 5.1. Filtra uzstādīšana



Lai filtrs tiktu pilnībā izskalots, izteciniet caur to ½ l ūdens. Lai nodrošinātu nevainojumu filtra darbību, aizveriet ūdens krānu ar slēdzi (14) tikai tad, kad uz displeja parādīsies paziņojums

**DISPLAY** CLOSE TAP (aizvērt padeves krānu)

- Atveriet filtra turētāju. Ievietojiet filtru ūdens tvertnē un viegli uzspiediet (attēls 1).
- Aizveriet filtra turētāju, līdz tas iekļaujas vietā ar nelielu skaņu.
- Piepildiet ūdens tvertni ar aukstu, tīru ūdeni un ievietojiet to atpakaļ kafijas automātā.
- Piespiediet daudzfunkcionālo slēdzi (1) un turiet to, līdz uz displeja parādās  
**DISPLAY** FILTER – /  
**DISPLAY** FILTER –
- Lai sāktu uzstādījumu veikšanu, piespiediet daudzfunkcionālo slēdzi (1).
- **DISPLAY** NO – (NAV)
- Pagrieziet daudzfunkcionālo slēdzi (1), līdz uz displeja ieraugiet sekojošu paziņojumu:  
**DISPLAY** YES ✓ (jā)
- Lai filtru aktivizētu, piespiediet daudzfunkcionālo slēdzi (1).
- **DISPLAY** INSERT (ievietojiet)  
OPEN TAP (atvērt padeves krānu)
- Zem nomontējamā karstā ūdens uzgaļa (16) novietojiet pietiekami lielu trauku (ietilpība vismaz 1 l).
- Ievietojiet Claris plus filtru, ja tas vēl nav uzstādīts.

- Atveriet tvaika/ karstā ūdens padeves krānu ar slēdzi (14) (attēls 12).
- **DISPLAY** RINSING (skalošana)  
FILTER (filtrs)
- **DISPLAY** CLOSE TAP (aizvērt padeves krānu)
- Aizveriet tvaika/ karstā ūdens padeves krānu ar slēdzi (14). IMPRESSA F70 uzsils līdz nepieciešamai kafijas temperatūrai.
- **DISPLAY** HEATING UP (uzsilst)
- **DISPLAY** READY (gatavs)



Filtrs ir uzstādīts. Pēc šo darbību veikšanas paziņojums WATER HARDNESS (ūdens cietība) uzstādījumu režīmā vairs netiks uzrādīts.

### 5.2. Filtra nomaiņa



Lai filtrs būtu pilnībā izskalots, izteciniet caur to ½ litru ūdens. Lai nodrošinātu nevainojumu filtra darbību, aizveriet ūdens krāna slēdzi (14) tikai tad, kad uz displeja parādīsies paziņojums:

**DISPLAY** CLOSE TAP (aizvērt padeves krānu)



Pēc aptuveni 50 l ūdens izlietošanas filtrs būs izlietots, uz displeja izgaismosies paziņojums, kas Jūs aicinās veikt filtra nomaiņu. Ūdens mērskala uz filtra turētāja ūdens tvertnes iekšpusē norādīs, cik ilgi CLARIS plus filtrs vēl ir derīgs lietošanai.

- **DISPLAY** CHANGE FILTER / MACHINE READY (filtra nomaiņa/ automāts gatavs darbam)
- Viegli pieskarieties ☼ (7) simbolam.
- **DISPLAY** REPLACE (nomaiņa)  
OPEN TAP (atvērt padeves krānu)
- Izņemiet ūdens tvertni no automāta un iztukšojiet to.
- Atveriet filtra turētāju. Ievietojiet filtru ūdens tvertnē un viegli uzspiediet (attēls 1).
- Aizveriet filtra turētāju, līdz tas iekļaujas vietā ar nelielu skaņu.
- Piepildiet tvertni ar aukstu, tīru ūdeni, ievietojiet to atpakaļ kafijas automātā.

- Novietojiet pietiekami lielu trauku (ietilpība vismaz 1 l) zem nomontējamā karstā ūdens uzgāja (16), atveriet tvaika/ karstā ūdens padeves krānu ar slēdzi (14) (attēls 12).
- **DISPLAY** RINSING (skalošana)  
FILTER (filtrs)
- **DISPLAY** CLOSE TAP (aizvērt padeves krānu)
- Aizveriet tvaika/ karstā ūdens padeves krānu ar slēdzi (14) (attēls 12).
- **DISPLAY** HEATING UP (uzsilst)
- **DISPLAY** READY (gatavs)

### 5.3. Filtra nomaīņa, nesajemot aicinājumu

- Piespiediet daudzfunkcionālo slēdzi (1) un turiet to, līdz uz displeja parādās  
**DISPLAY** FILTER ✓
- Apstipriniet izvēlēto uzstādījumu, piespiežot daudzfunkcionālo slēdzi (1).
- **DISPLAY** YES ✓ (jā)
- Piespiediet daudzfunkcionālo slēdzi (1), lai vēlreiz apstiprinātu uzstādījumu.
- **DISPLAY** INSERT/ OPEN TAP (ievietojiet/ atvērt padeves krānu)
- Filtra nomaīņas režīms ir aktivizēts. Tālāk turpiniet uzstādīšanu saskaņā ar instrukciju 5.2. nodaļā, sākot no **DISPLAY** REPLACE/ OPEN TAP (nomaīņa/ atvērt padeves krānu).

### 6. Automāta skalošana



Kad iekārta tiek izslēgta, tā automātiski veic skalošanu. Atkārtoti ieslēdzot iekārtu, kad tā ir atdzisusi, uz displeja izgaismojās lūgums veikt skalošanu.

- Viegli pieskarieties (3) simbolam.
- **DISPLAY** HEATING UP (uzsilst)
- **DISPLAY** PRESS (piespiediet)  
MAINT. (apkope)

- Viegli pieskarieties (7) simbolam.
- **DISPLAY** RINSING (skalošana)
- **DISPLAY** READY (gatavs)

### 6.1. Automāta skalošana, nesajemot aicinājumu

- Piespiediet daudzfunkcionālo slēdzi (1) un turiet to, līdz uz displeja parādās  
**DISPLAY** FILTER – /✓
- Pagrieziet daudzfunkcionālo slēdzi (1), līdz uz displeja ieraugiet sekojošu paziņojumu:  
**DISPLAY** MAINTENANCE (apkope)
- Apstipriniet izvēlēto uzstādījumu, piespiežot daudzfunkcionālo slēdzi (1).
- **DISPLAY** RINSE (skalošana)
- Piespiediet daudzfunkcionālo slēdzi (1), lai vēlreiz apstiprinātu uzstādījumu.
- **DISPLAY** RINSE (skalošana)
- **DISPLAY** READY (gatavs)

### 7. Ūdens daudzuma kafijai uzstādīšana



Mērvienības, kas norādītas ar ML, ir aptuvenas un var atšķirties no reālā daudzuma.



Jūs variet arī mainīt/ apturēt ūdens daudzuma uzstādījumus dzēriena pagatavošanas laikā. Lai to izdarītu, pagrieziet daudzfunkcionālo slēdzi (1), līdz uz displeja ir redzams vēlamais ūdens daudzums ml.

Ūdens daudzums var tikt uzstādīts 5 ml robežās.

- **DISPLAY** READY (gatavs)
- Pagrieziet daudzfunkcionālo slēdzi (1), līdz uz displeja ir redzams vēlamais ūdens daudzums.
- Piemēram, **DISPLAY** 120 ML

## 8. Vienas kafijas tases pagatavošana



Jūs variet izvēlēties 3 dažādus kafijas stiprumus. Lai izvēlētos pagatavojamās kafijas stiprumu, viegli pieskarieties vienam no simboliem ☉ / ☉☉ / ☉☉☉ - kafijas pupiņas: simbols ☉ - VIEGLA, simbols ☉☉ - VIDĒJI STIPRA, simbols ☉☉☉ - STIPRA.



Pirms kafijas pagatavošanas Jūs variet uzstādīt vēlamo ūdens daudzumu, pagriežot daudzfunkcionālo slēdzi (1).



Lai apturētu kafijas pagatavošanas procesu priekšlaicīgi, viegli pieskarieties simbolam **ST@RT** (8).



Pēdējā pagatavošanas reizē izmantotā ūdens daudzuma uzstādījums tiek saglabāts līdz nākamajai kafijas pagatavošanas reizei.



Lai pārbaudītu, cik daudz ūdens Jūs izmantojāt pēdējā kafijas pagatavošanas reizē, īsi piespiediet daudzfunkcionālo slēdzi (1).

- **DISPLAY** READY (gatavs)
- Novietojiet krūzi zem kafijas padeves krāna ar regulējamu augstumu (17).
- Viegli pieskarieties ☐ (5).
- **DISPLAY** simbols COFFEE (kafija)
- Izvēlieties kafijas aromātu, viegli pieskaroties vienam no simboliem.
- Piem. ☉☉ - STRONG (spēcīgs aromāts).
- **DISPLAY** STRONG (spēcīgs)
- Viegli pieskarieties simbolam **ST@RT** (8)
- **DISPLAY** 160 ML
- Aktivizēsies izgaismotais laukums (2).
- Pagrieziet daudzfunkcionālo slēdzi, līdz uz displeja (9) būs redzams vēlamais ūdens daudzums.
- **DISPLAY** Piemēram, 120 ML
- **DISPLAY** COFFEE (kafija)
- Jūsu kafija tiek pagatavota.
- **DISPLAY** READY (gatavs)

## 9. Divu kafijas tašu pagatavošana



Jūs variet izvēlēties un uzstādīt kafijas stiprumu 2 kafijas dzērienu pagatavošanas laikā. IMPRESSA automātiski pagatavos 2 tases vieglas kafijas.



Pirms kafijas pagatavošanas Jūs variet uzstādīt vēlamo ūdens daudzumu, pagriežot daudzfunkcionālo slēdzi (1).



Lai apturētu kafijas pagatavošanas procesu priekšlaicīgi, viegli pieskarieties simbolam **ST@RT** (8).



Pēdējā pagatavošanas reizē izmantotā ūdens daudzuma uzstādījums tiek saglabāts līdz nākamajai kafijas pagatavošanas reizei.



Lai pārbaudītu, cik daudz ūdens Jūs izmantojāt pēdējā kafijas pagatavošanas reizē, īsi piespiediet daudzfunkcionālo slēdzi (1).

- **DISPLAY** READY (gatavs)
- Novietojiet 2 krūzes zem kafijas padeves krāna ar regulējamu augstumu (17).
- Viegli pieskarieties kafijas pagatavošanas simbolam divas reizes.
- **DISPLAY** 2 COFFEE (2 kafijas)
- **DISPLAY** 120 ML
- Aktivizēsies izgaismotais laukums (2).
- Pagrieziet daudzfunkcionālo slēdzi (1), līdz uz displeja (9) būs redzams vēlamais ūdens daudzums.
- **DISPLAY** Piemēram, 210 ML
- **DISPLAY** COFFEE (kafija)
- Jūsu kafija tiek pagatavota.
- **DISPLAY** READY (gatavs)

## 10. Maltas kafijas pagatavošana



IMPRESSA F70 automātā nekad nelietojiet šķīstošo vai ātri pagatavojamo kafiju. Mēs iesakām izmantot svaigi maltas kafijas pupiņas vai maltu kafiju no vakuuma iepakojuma. Nekad nelieciet automātā vairāk kā divas porcijas maltās kafijas. Maltās kafijas tvertne nav paredzēta kafijas uzglabāšanai. Pārliedzinieties, lai maltā kafija nebūtu pārāk smalka, jo pretējā gadījumā tā var nobloķēt automātu. Ja tas notiek, kafija no padeves krāna pilēs.



Ja maltā kafija būs iebērtā pārāk maz, uz displeja parādīsies paziņojums NOT ENOUGH POWDER (maltās kafijas nav pietiekami). IMPRESSA F70 beigs darbību un atgriezīsies „gatavs darbībai” režīmā.



Lai apturētu kafijas pagatavošanas procesu priekšlaicīgi, piespiediet jebkuru kafijas pagatavošanas taustiņu.

- **DISPLAY** READY (gatavs)
- Novietojiet 1 vai 2 krūzes zem kafijas padeves krāna ar regulējamu augstumu (17).
- Atveriet maltās kafijas padeves piltuves (11) vāku.
- **DISPLAY** FILL (piepildiet)  
POWDER (malto kafiju)
- Ieberiet maltās kafijas padeves piltuvē (11) 1 vai 2 pilnas mērkarotes ar malto kafiju (attēls 10) un aizveriet vāku.
- **DISPLAY** SELECT (izvēlieties)  
KEY (taustiņu)
- Piespiediet atbilstošo kafijas pagatavošanas taustiņu.
- **DISPLAY** 120 ML (pēdējo reizi uzstādītais ūdens daudzums)
- Aktivizēsies izgaismotais laukums (2).
- **DISPLAY** COFFEE (kafija)
- Pagrieziet daudzfunkcionālo slēdzi (1), lai vēlreiz izvēlētos un uzstādītu vēlamo ūdens daudzumu:

- Piemēram, **DISPLAY** 210 ML
- **DISPLAY** COFFEE (kafija)
- Jūsu kafija tiek pagatavota.
- **DISPLAY** READY (gatavs)

## 11. Karstā ūdens pagatavošana



Pēdējā pagatavošanas reizē izmantotais karstā ūdens daudzuma uzstādījums tiek saglabāts līdz nākamajai kafijas pagatavošanas reizei.



Lai iegūtu nevainojamu ūdens strūklu, uzstādiet karstā ūdens uzgali (skatīt 5.attēlu). Nenomontējiet tvaika/ karstā ūdens uzgali uzreiz pēc dzēriena pagatavošanas, ļaujiet tam atdzist.



Karstā ūdens pagatavošanas procesa sākumā iespējama neliela ūdens šļakstīšanās. Izvairieties no saskarsmes ar karsto ūdeni!

- **DISPLAY** READY (gatavs)
- Novietojiet krūzi zem nomontējamā karstā ūdens uzgāja (16).
- Atveriet tvaika/ karstā ūdens padeves krāna slēdzi (14) (attēls 12).
- Aktivizēsies izgaismotais laukums (2).
- **DISPLAY** STEAM (tvaiks)
- Viegli pieskarities simbolam **ST@RT** (8)
- Piemēram, **DISPLAY** 140 ML
- **DISPLAY** WATER (ūdens)
- Uzstādiet vēlamo ūdens daudzumu, izmantojot daudzfunkcionālo slēdzi (1).
- Piemēram, **DISPLAY** 200 ML
- **DISPLAY** WATER (ūdens)
- Kad tiek sasniegts uzstādītais ūdens daudzums, uz displeja parādīsies sekojošs paziņojums:

- **DISPLAY** CLOSE TAP (aizvērt padeves krānu)
- Aizveriet tvaika/ karstā ūdens padeves krānu ar slēdzi (14).
- **DISPLAY** READY (gatavs)



Pirms tvaika/ ūdens padeves krāna aizvēršanas ir iespējams, ka iztecēs vēl nedaudz ūdens.

## 12. Tvaika iegūšana



Lai nodrošinātu nevainojamu automāta darbību, regulāri tīriet 2-pakāpju putošanas ierīci (15). Noskrūvējiet uzgali saskaņā ar instrukciju. Ar vienu roku turot uzgaļa augšdaļu un ar otru roku turot tā apakšdaļu, atskrūvējiet tā detaļas (attēls 16). Rūpīgi izskalojiet visas uzgaļa detaļas zem tekoša ūdens.



Pārlicinieties, lai uzgalis tiktu pareizi uzskrūvēts. Ja tas būs aizķēpis ar pienu vai nebūs labi piestiprināts, pagatavojot dzērienu, uzgalis var pēkšņi nokrist.



Uzstādiet 2-pakāpju putošanas iekārtu (attēls 6). Tā ir atrodama starta komplektā. Nenomontējiet tvaika/ karstā ūdens uzgali uzreiz pēc dzēriena pagatavošanas, ļaujiet tam atdzist.



Tvaiku var izmantot dzērienu sildīšanai un cappuccino piena putošanai. Pirms dzērienu sildīšanas pārlicinieties, lai 2-pakāpju putošanas ierīce (15) būtu pacelta uz augšu. Lai dzērienus uzputotu, nedaudz pagrieziet 2-pakāpju putošanas iekārtu, tad pavelciet to uz leju.



Putošanas laikā pirms reālā procesa sākšanas no putošanas uzgaļa iztecēs nedaudz ūdens, taču tas neietekmēs vēlamo procesa rezultātu, t.i. piena putošanu.



Tvaiku iegūšanas procesa sākumā iespējama neliela ūdens izšļāķšanās. Izvairieties no saskarsmes ar karsto putošanas ierīci.

- **DISPLAY** READY (gatavs)
- Lai uzputotu pienu, novietojiet krūzi zem 2-pakāpju putošanas ierīces (15) un iemērciet to pienā. Rīkojieties tāpat, lai uzsildītu dzērienu.
- Lai „palaistu” tvaiku, atveriet tvaika/ karstā ūdens padeves slēdzi (14) (attēls 12).
- Aktivizēsies izgaismotais laukums (2).
- **DISPLAY** STEAM (tvaiks)
- Jūs variet veikt tvaika padeves laika uzstādījumus patstāvīgi, pagriežot daudzfunkcionālo slēdzi (1), līdz uz displeja ir redzams vēlamais ilgums SEC (sekundēs).
- Piemēram, **DISPLAY** 35 SEC
- Ja Jūs neizmainīsiet tvaika padeves laika uzstādījumus ar daudzfunkcionālo slēdzi (1), IMPRESSA automātiski izmantos pēdējos veiktos uzstādījumus.
- Tvaika padeves laikā uz displeja būs redzams paziņojums STEAM (tvaiks).
- Kad uzstādītais tvaika daudzums ir sasniegts, uz displeja parādīsies paziņojums CLOSE TAP (aizveriet padeves krānu).
- Aizveriet tvaika/ karstā ūdens padeves krānu ar slēdzi (14).
- **DISPLAY** READY (gatavs)



Pirms krāna aizgriešanas, tvaiks vēl arvien var izkļūt no sistēmas.

## 13. Tvaiku iegūšana ar Professional- Cappuccino putošanas iekārtu vai ar Easy- Cappuccino putošanas iekārtu



Lai papildus iegādātos Professional- Cappuccino putošanas iekārtu un Easy-Cappuccino putošanas iekārtu, sazinieties ar IMPRESSA izplatītāju.

### 13.1. Professional- Cappuccino putošanas iekārtas un Easy- Cappuccino putošanas iekārtas pievienošana IMPRESSA F 70

- Nomontējiet karstā ūdens uzgali (attēls 5) vai 2-pakāpju putošanas iekārtu (attēls 6) no IMPRESSA.
- Pievienojiet Professional- Cappuccino putošanas iekārtu vai Easy- Cappuccino putošanas iekārtu.
- Savienojiet Professional- Cappuccino putošanas iekārtu vai Easy- Cappuccino putošanas iekārtu ar piena padeves caurulīti (attēls 9).



Piena padevei ideāli piemērota ir speciāla piena tvertne, kas nav obligāta. Savienojiet to ar IMPRESSA automātu sekojoši (attēls 8).

### 13.2. Cappuccino un karstā piena pagatavošana ar Professional- Cappuccino putošanas iekārtu

- Lai pagatavotu cappuccino, pagrieziet izvēlnes slēdzi (1) (attēls 9) pret 2.lauciņu.
- Lai pagatavotu karstu pienu, pagrieziet izvēlnes slēdzi (1) (attēls 9) pret 3.lauciņu.
- Piepildiet piena tvertni ar pienu, vai arī iemērciet piena caurulīti tieši piena pakā (attēls 8)
- Novietojiet krūzi zem Professional- Cappuccino putošanas iekārtas.
- Lai iegūtu tvaiku, atveriet tvaika/ karstā ūdens padeves krānu ar slēdzi (attēls 12).
- **DISPLAY** STEAM (tvaiks)
- Jūsu cappuccino/ karsts piens tiek pagatavots.
- Aktivizēsies izgaismotais laukums (2).
- Jūs variet uzstādīt vēlamo tvaika padeves laiku, pagriežot daudzfunkcionālo slēdzi (1), līdz uz displeja ir redzams vēlamais ilgums SEC (sekundēs).
- **DISPLAY** Piemēram, 35 SEC
- **DISPLAY** STEAM (tvaiks)

- Tiklīdz tiks sasniegts uzstādītais tvaika daudzums, tas tiks parādīts uz displeja
- **DISPLAY** CLOSE TAP (aizvērt padeves krānu)
- Aizveriet tvaika/ karstā ūdens padeves krānu ar slēdzi (14).
- **DISPLAY** READY (gatavs)

### 13.3. Cappuccino pagatavošana ar Easy- Cappuccino putošanas iekārtu

- Piepildiet piena tvertni ar pienu, vai arī iemērciet piena caurulīti tieši piena pakā (attēls 8).
- Novietojiet krūzi zem Easy- Cappuccino putošanas iekārtas.
- Lai iegūtu tvaiku, atveriet tvaika/ karstā ūdens padeves krānu ar slēdzi (attēls 12).
- **DISPLAY** STEAM (tvaiks)
- Jūsu cappuccino tiek pagatavots.
- Aktivizēsies izgaismotais laukums (2).
- Jūs variet uzstādīt vēlamo tvaika padeves laiku, pagriežot daudzfunkcionālo slēdzi (1), līdz uz displeja (9) ir redzams vēlamais ilgums SEC (sekundēs).
- **DISPLAY** Piemēram, 35 SEC
- **DISPLAY** STEAM (tvaiks)
- Tiklīdz ir sasniegts uzstādītais tvaika daudzums, tas tiek parādīts uz displeja.
- **DISPLAY** CLOSE TAP (aizvērt padeves krānu)
- Aizveriet tvaika/ karstā ūdens padeves krānu ar slēdzi (14).
- **DISPLAY** READY (gatavs)

### 13.4. Professional- Cappuccino putošanas iekārtas un Easy- Cappuccino putošanas iekārtas tīrīšana



Pēc piena uzputošanas Professional- Cappuccino putošanas iekārtu un Easy- Cappuccino putošanas iekārta ir jātīrī.

- Piepildiet trauku (ietilpība vismaz ½ l) un iemērciet tajā piena padeves caurulīti.
- Novietojiet pietiekami lielu trauku zem Professional- Cappuccino putošanas iekārtas vai Easy- Cappuccino putošanas iekārtas.
- Aktivizējiet tvaika funkciju un teciniet, līdz no Professional- Cappuccino putošanas iekārtas vai Easy- Cappuccino putošanas iekārtas sāk tecēt tīrs ūdens.





Vislabāk Professional- Cappuccino putošanas iekārtas un Easy- Cappuccino putošanas iekārtas tīrīšanu veikt ar speciālo JURA Auto-Cappuccino tīrīšanas līdzekli. Lai šo līdzekli iegādātos, sazinieties ar IMPRESSA izplatītāju. Mēs iesakām šo ierīču tīrīšanu veikt katru dienu.

## 14. IMPRESSA izslēgšana



Lai nodrošinātu nevainojamu IMPRESSA F70 darbību, lūdzu, neizslēdziet automātu ar strāvas padeves slēdzi (24), pirms visi simboli uz displeja (9) nav izdzisuši, izņemot  (3).

- **DISPLAY READY** (gatavs)
  - Izslēdziet IMPRESSA ar ieslēgšanas/ izslēgšanas taustiņu  (3).
  - **DISPLAY RINSING** (skalošana)
  - Sākās automātiskā skalošana.
  - **DISPLAY** 
- Jūs IMPRESSA ieslēdzas gaidīšanas režīmā.

## 15. Uztādījumu režīmi



Fabrikā katram IMPRESSA tiek uzstādīti parametri, kas ļauj pagatavot kafiju bez papildus uzstādījumu veikšanas. Tomēr ir virkne parametru, ko Jūs variet nomainīt un uzstādīt patstāvīgi.

Jūs variet veikt uzstādījumus sekojošām sadaļām:

- Filtram
- Ūdens cietībai

- Apkopei
- Aromātam
- Temperatūrai
- Laikam
- Automātiskajam ieslēgšanās laikam
- Automātiskajam izslēgšanās laikam
- Dzērienu padevei
- Valodai
- Displejam
- Iziešanai no režīmiem



Lai uzsāktu uzstādījumu veikšanu, piespiediet daudzfunkcionālo slēdzi (1) un turiet to, līdz parādās uz displeja **DISPLAY FILTER – /√**



### Daudzfunkcionālais slēdzis

Ja Jūs gribiet izmainīt uzstādītos režīmus vai izvēlēties citu/ nākamo uzstādījumu režīmu, Jums ir jāpagriež daudzfunkcionālais slēdzis.

Lai uzstādītos režīmus pārbaudītu vai saglabātu jaunus uzstādījumus (attēls 17), Jums ir jāpiespiež daudzfunkcionālais slēdzis.

## 15.1. Filtra režīmu uzstādīšana

Skatīt 5.1. nodaļu „Filtra uzstādīšana“.

## 15.2. Ūdens cietības pakāpes režīmu uzstādīšana

Skatīt 4. nodaļu „Ūdens cietības pakāpes pielāgošana automātām“.

## 15.3. Apkopes izvēlne

- **DISPLAY READY** (gatavs)
- Piespiediet daudzfunkcionālo slēdzi (1) un turiet to, līdz uz displeja parādās **DISPLAY FILTER – /√**
- Aktivizēsies izgaismotais laukums (2).
- Pagrieziet daudzfunkcionālo slēdzi (1), līdz uz displeja ieraugiet sekojošu paziņojumu:  
**DISPLAY MAINTENANCE** (apkope)

- Piespiediet daudzfunkcionālo slēdzi (1).
- **DISPLAY RINSE** (skalošana)
- Pagrieziet daudzfunkcionālo slēdzi (1), līdz uz displeja (9) būs redzams vēlamais uzstādījuma veids.
- **DISPLAY** Piemēram, RINSE (skalošana), CLEAN (tīrīšana), FILTER (filtrs), DE-SCALE (katlakmens noņemšana), vai EXIT (iziet)
- **DISPLAY** Piemēram, CLEAN (tīrīšana)
- Piespiediet daudzfunkcionālo slēdzi (1).
- Sāksies tīrīšanas programma.
- **DISPLAY** EMPTY TRAY (iztukšojiet paplāti)
- Tālāk turpiniet saskaņā ar norādījumiem kā 17. nodaļā „Tīrīšana”, sākot ar 3. punktu:  
**DISPLAY** EMPTY TRAY (iztukšojiet paplāti)

#### 15.4 Aromāta uzstādīšana režīmā INTENSIVE vai STANDARD



Fabrikas uzstādījumos dzērienu aromāts ir uzstādīts režīmā INTENSIVE (intensīvs). Ja Jūs vēlieties, to ir iespējams nomainīt uz STANDARD (standarta).

- **DISPLAY** READY (gatavs)
- Piespiediet daudzfunkcionālo slēdzi (1) un turiet to, līdz uz displeja parādās  
**DISPLAY** FILTER – /√
- Aktivizēsies izgaismotais laukums (2).
- Pagrieziet daudzfunkcionālo slēdzi (1), līdz uz displeja ieraugiet paziņojumu Aroma (aromāts).
- **DISPLAY** AROMA (aromāts)
- Piespiediet daudzfunkcionālo slēdzi (1).
- **DISPLAY** INTENSIVE (intensīvs)
- Pagrieziet daudzfunkcionālo slēdzi (1), līdz uz displeja ieraugiet sekojošu paziņojumu:
- **DISPLAY** STANDARD (standarta)
- Apstipriniet izvēlēto uzstādījumu, piespiežot daudzfunkcionālo slēdzi (1).
- **DISPLAY** AROMA (aromāts)

- Pagrieziet daudzfunkcionālo slēdzi (1), līdz uz displeja parādās  
**DISPLAY** EXIT (iziet)
- Piespiediet daudzfunkcionālo slēdzi (1), lai izietu no uzstādījumu režīma.
- **DISPLAY** READY (gatavs)

#### 15.5 Temperatūras uzstādīšana

- **DISPLAY** READY (gatavs)
- Piespiediet daudzfunkcionālo slēdzi (1) un turiet to, līdz uz displeja parādās  
**DISPLAY** FILTER – /√
- Aktivizēsies izgaismotais laukums (2).
- Pagrieziet daudzfunkcionālo slēdzi (1), līdz uz displeja ieraugiet sekojošu paziņojumu:
- **DISPLAY** TEMPERATURE (temperatūra)
- Piespiediet daudzfunkcionālo slēdzi (1).
- **DISPLAY** HIGH (augsta)
- Lai nomainītu temperatūru no HIGH (augsta) uz NORMAL (normāla), vai otrādi, pagrieziet daudzfunkcionālo slēdzi (1).
- **DISPLAY** NORMAL (normāla)
- Lai saglabātu uzstādījumu, piespiediet daudzfunkcionālo slēdzi (1).
- **DISPLAY** TEMPERATURE (temperatūra)
- Pagrieziet daudzfunkcionālo slēdzi (1), līdz uz displeja parādās  
**DISPLAY** EXIT (iziet)
- Piespiediet daudzfunkcionālo slēdzi (1), lai izietu no uzstādījumu režīma.
- **DISPLAY** READY (gatavs)

#### 15.6 Laika uzstādīšana



Ja vēlieties izmantot automātiskās ieslēgšanās funkciju, Jums iepriekš ir jāveic laika uzstādījums.

- **DISPLAY** READY (gatavs)
- Piespiediet daudzfunkcionālo slēdzi (1) un turiet to, līdz uz displeja parādās  
**DISPLAY** FILTER – /√



- Aktivizēšies izgaismotais laukums (2).
- Pagrieziet daudzfunkcionālo slēdzi (1), līdz uz displeja ieraugiet paziņojumu TIME (laiks).
- **DISPLAY TIME** (laiks)
- Lai sāktu laika uzstādīšanu, piespiediet daudzfunkcionālu slēdzi (1).
- **DISPLAY --:--**
- Pagrieziet daudzfunkcionālo slēdzi (1), lai uzstādītu stundas.
- **DISPLAY 12:--**
- Lai saglabātu stundu uzstādījumu un aktivizētu minūšu uzstādījumu, piespiediet daudzfunkcionālo slēdzi (1).
- **DISPLAY 12:--**
- Pagrieziet daudzfunkcionālo slēdzi (1), lai uzstādītu minūtes.
- **DISPLAY 2:05**
- Lai saglabātu uzstādījumu, piespiediet daudzfunkcionālo slēdzi (1).
- **DISPLAY TIME** (laiks)
- Pagrieziet daudzfunkcionālo slēdzi (1), līdz uz displeja parādās **DISPLAY EXIT** (iziet)
- Piespiediet daudzfunkcionālo slēdzi (1), lai izietu no uzstādījumu režīma.
- **DISPLAY READY** (gatavs)



Katru reizi, kad automāts tiek atslēgts no strāvas padeves, laika uzstādījumi ir jāveic no jauna.

### 15.7 Automātiskā ieslēgšanās laika uzstādīšana



Ja vēlieties izmantot automātiskās ieslēgšanās funkciju, Jums iepriekš ir jāveic laika uzstādījums (Skatīt 15.6. nodaļu).

- **DISPLAY READY** (gatavs)
- Piespiediet daudzfunkcionālo slēdzi (1) un turiet to, līdz uz displeja parādās **DISPLAY FILTER – /√**
- Aktivizēšies izgaismotais laukums (2).

- Pagrieziet daudzfunkcionālo slēdzi (1), līdz uz displeja ieraugiet paziņojumu MACHINE ON (automāts ieslēdzas).
- **DISPLAY MACHINE ON** (automāts ieslēdzas)
- Lai sāktu automātiskā ieslēgšanās laika uzstādīšanu, piespiediet daudzfunkcionālu slēdzi (1).
- **DISPLAY --:--**
- Pagrieziet daudzfunkcionālo slēdzi (1), lai uzstādītu stundas.
- **DISPLAY 12:--**
- Lai saglabātu stundu uzstādījumu un aktivizētu minūšu uzstādījumu, piespiediet daudzfunkcionālo slēdzi (1).
- **DISPLAY 12:--**
- Pagrieziet daudzfunkcionālo slēdzi (1), lai uzstādītu minūtes.
- **DISPLAY 12:05**
- Lai saglabātu uzstādījumu, piespiediet daudzfunkcionālo slēdzi (1).
- **DISPLAY MACHINE ON** (automāts ieslēdzas)
- Pagrieziet daudzfunkcionālo slēdzi (1), līdz uz displeja parādās **DISPLAY EXIT** (iziet)
- Piespiediet daudzfunkcionālo slēdzi (1), lai izietu no uzstādījumu režīma.
- **DISPLAY READY** (gatavs)

### 15.8 Automātiskā izslēgšanās laika uzstādīšana





Jūs variet ieprogramēt automātu tā, lai tas pēc laika automātiski izslēgtos. Jūs variet uzstādīt izslēgšanās laiku intervālā no 0.5 līdz 9 stundām, vai izvēlēties --:-- (t.i. neaktīvs).

- **DISPLAY READY** (gatavs)
- Piespiediet daudzfunkcionālo slēdzi (1) un turiet to, līdz uz displeja parādās **DISPLAY FILTER – /√**
- Aktivizēšies izgaismotais laukums (2).
- Pagrieziet daudzfunkcionālo slēdzi (1), līdz uz displeja ieraugiet paziņojumu OFF AFT. HR (izslēgšanās pēc stundām).





- **DISPLAY** OFF AFT. HR (izslēgšanās pēc stundām)
- Lai sāktu automātiskā izslēgšanās laika uzstādīšanu, piespiediet daudzfunkcionālu slēdzi (1). Izslēgšanās laiks OFF AFT. HR
- **DISPLAY** 5.0 HR (stundas)
- Pagrieziet daudzfunkcionālo slēdzi (1), lai uzstādītu stundas.
- **DISPLAY** 1.0 HR (stunda)
- Lai saglabātu uzstādījumu, piespiediet daudzfunkcionālo slēdzi (1).
- **DISPLAY** OFF AFT. HR (izslēgšanās pēc stundām)
- Pagrieziet daudzfunkcionālo slēdzi (1), līdz uz displeja parādās **DISPLAY** EXIT (iziet)
- Piespiediet daudzfunkcionālo slēdzi (1), lai izietu no uzstādījumu režīma.
- **DISPLAY** READY (gatavs)

### 15.9 Tasīšu skaitīšanas režīms

Šo funkciju ir iespējams uzstādīt sekojošiem kafijas veidiem:



- 1 LARGE CUP (1liela krūze)  [simbols: krūze]
- 1 COFFEE (1 kafija) 
- 1 ESPRESSO (1 espresso) 
- 1 powder coffee (1 maltā kafija)
- 2 COFFEE (2 kafijas)

- **DISPLAY** READY (gatavs)
- Piespiediet daudzfunkcionālo slēdzi (1) un turiet to, līdz uz displeja parādās **DISPLAY** FILTER – /√
- Aktivizēsies izgaismotais laukums (2).
- Piespiediet daudzfunkcionālo slēdzi (1) un turiet to, līdz uz displeja parādās **DISPLAY** CUPS MADE (pagatavoto dzērienu skaits)
- Piespiediet daudzfunkcionālo slēdzi (1).
- **DISPLAY** 100

- Lai uzzinātu katru pagatavo dzērienu skaitu atsevišķi, piespiediet vēlamo pagatavošanas taustiņu  /  / .
- Piemēram, piespiediet pagatavošanas taustiņu 1 tase kafijas  (5).
- **DISPLAY** 20



Ja Jūs vēlieties pārbaudīt pagatavotās maltās kafijas skaitu, Jums ir jāatver maltās kafijas padeves piltuve (11).

- Lai pārbaudītu, cik bieži Jūs esiet pagatavojis 2 kafijas dzērienus, viegli pieskarieties vienam no simboliem  /  / .
- Lai izietu no režīma, piespiediet daudzfunkcionālo slēdzi (1).
- **DISPLAY** CUPS MADE (pagatavoto dzērienu skaits)
- Pagrieziet daudzfunkcionālo slēdzi (1), līdz uz displeja parādās **DISPLAY** EXIT (iziet)
- Piespiediet daudzfunkcionālo slēdzi (1), lai izietu no uzstādījumu režīma.
- **DISPLAY** READY (gatavs)

### 15.10 Valodas uzstādīšana

- **DISPLAY** READY (gatavs)
- Piespiediet daudzfunkcionālo slēdzi (1) un turiet to, līdz uz displeja parādās **DISPLAY** FILTER – /√
- Aktivizēsies izgaismotais laukums (2).
- Pagrieziet daudzfunkcionālo slēdzi (1), līdz uz displeja ieraugiet paziņojumu LANGUAGE (valoda).
- **DISPLAY** LANGUAGE (valoda)
- Lai uzsāktu valodas uzstādīšanu, piespiediet daudzfunkcionālo slēdzi (1).
- Pagrieziet daudzfunkcionālo slēdzi (1), līdz uz displeja ir redzama vēlamā valodas izvēle.
- Piemēram, **DISPLAY** ENGLISH (angļu)
- Lai saglabātu uzstādījumu, piespiediet daudzfunkcionālo slēdzi (1).

- **DISPLAY** LANGUAGE (valoda)
- Pagrieziet daudzfunkcionālo slēdzi (1), līdz uz displeja parādās
- **DISPLAY** EXIT (iziet)
- Piespiediet daudzfunkcionālo slēdzi (1), lai izietu no uzstādījumu režīma.
- **DISPLAY** READY (gatavs)

### 15.11. Displeja uzstādīšana 24H/AM/PM režīmos

- **DISPLAY** READY (gatavs)
- Piespiediet daudzfunkcionālo slēdzi (1) un turiet to, līdz uz displeja parādās
- **DISPLAY** FILTER – /√
- Aktivizēsies izgaismotais laukums (2).
- Piespiediet daudzfunkcionālo slēdzi (1) un turiet to, līdz uz displeja ir redzams paziņojums
- **DISPLAY** DISPLAY (displejs)
- Piespiediet daudzfunkcionālo slēdzi (1).
- **DISPLAY** parādīsies ML/ OZ (ml/ unces)
- Pagrieziet daudzfunkcionālo slēdzi (1), līdz uz displeja būs redzams paziņojums
- **DISPLAY** 24H/ AM PM (24 stundu/ 12 stundu)
- Piespiediet daudzfunkcionālo slēdzi (1).
- **DISPLAY** piemēram, 24H
- Izvēlieties vēlamo uzstādījumu.
- Lai saglabātu uzstādījumu, piespiediet daudzfunkcionālo slēdzi (1).
- **DISPLAY** DISPLAY (displejs)
- Pagrieziet daudzfunkcionālo slēdzi (1), līdz uz displeja parādās
- **DISPLAY** EXIT (iziet)
- Piespiediet daudzfunkcionālo slēdzi (1), lai izietu no uzstādījumu režīma.
- **DISPLAY** READY (gatavs)

### 15.12. Displeja uzstādīšana ML/OZ režīmos

- **DISPLAY** READY (gatavs)
- Piespiediet daudzfunkcionālo slēdzi (1) un turiet to, līdz uz displeja parādās
- **DISPLAY** FILTER – /√
- Aktivizēsies izgaismotais laukums (2).
- Piespiediet daudzfunkcionālo slēdzi (1) un turiet to, līdz uz displeja ir redzams paziņojums
- **DISPLAY** DISPLAY (displejs)
- Piespiediet daudzfunkcionālo slēdzi (1).
- **DISPLAY** parādīsies ML/ OZ (ml/ unces)
- Piespiediet daudzfunkcionālo slēdzi (1).
- **DISPLAY** piemēram, ML
- Izvēlieties vēlamo uzstādījumu.
- Lai saglabātu uzstādījumu, piespiediet daudzfunkcionālo slēdzi (1).
- **DISPLAY** DISPLAY (displejs)
- Pagrieziet daudzfunkcionālo slēdzi (1), līdz uz displeja parādās
- **DISPLAY** EXIT (iziet)
- Piespiediet daudzfunkcionālo slēdzi (1), lai izietu no uzstādījumu režīma.
- **DISPLAY** READY (gatavs)

### 15.13. Iziešana no uzstādījumu režīma

- **DISPLAY** READY (gatavs)
- Piespiediet daudzfunkcionālo slēdzi (1) un turiet to, līdz uz displeja parādās
- **DISPLAY** FILTER – /√
- Aktivizēsies izgaismotais laukums (2).
- Pagrieziet daudzfunkcionālo slēdzi (1), līdz uz displeja parādās
- **DISPLAY** EXIT (iziet)
- Piespiediet daudzfunkcionālo slēdzi (1), lai izietu no uzstādījumu režīma.
- **DISPLAY** READY (gatavs)

## 16. Apkope

### 16.1. Ūdens iepildīšana

- **DISPLAY** FILL (piepildiet)  
WATER (ūdeni)



Ja uz displeja parādās šāds paziņojums, dzērienu pagatavošana vairs nav iespējama. Piepildiet ūdens tvertni saskaņā ar 2.3. nodaļas norādījumiem.

- **DISPLAY** READY (gatavs)



Ūdens tvertne ir jāizskalo un jāpiepilda ar svaigu un aukstu ūdeni katru dienu. Nekad nelejiet tvertnē pienu, minerālūdeni vai citus šķidrumus.

### 16.2. Kafijas atkritumu tvertnes iztukšošana

- **DISPLAY** EMPTY (iztukšojiet)  
GROUNDS (atkritumus)



Ja uz displeja parādās šāds paziņojums, dzērienu pagatavošana vairs nav iespējama. Lai turpinātu automāta lietošanu, Jums ir jāiztukšo kafijas pupiņu atkritumu tvertne (18) (attēls 13).

- Uzmanīgi izņemiet un iztukšojiet notekaplati (20).
- **DISPLAY** NO (nav)  
TRAY (notekaplatē)
- Ievietojiet automātā tukšu un tīru notekaplati (20).
- **DISPLAY** READY (gatavs)



Kad notekaplatē (20) ir pilna, izgaismojās sarkans ūdens līmeņa indikators.

### 16.3. Notekaplatē nav atrasta

- **DISPLAY** NO (nav)  
TRAY (notekaplatē)
- Ja uz displeja parādās šāds paziņojums, notekaplatē (20) nav uzstādīta pareizi, vai vispār nav ievietota automātā.
- Ievietojiet notekaplati (20).
- **DISPLAY** READY (gatavs)

### 16.4. Piepildiet kafijas pupiņu tvertni

- **DISPLAY** FILL (piepildiet)  
BEANS (kafijas pupiņas)
- Piepildiet kafijas pupiņu tvertni, saskaņā ar 2.4. nodaļas norādījumiem.



Paziņojums REFILL BEANS (iepildiet kafijas pupiņas) pazudīs pēc nākamās kafijas tases pagatavošanas.



Mēs iesakām pirms kafijas pupiņu iepildīšanas tvertnē katru reizi iztīrīt to ar sausu drānu. Pirms tvertnes tīrīšanas izslēdziet IMPRESSA.

### 16.5. Filtra nomaiņa



Pēc aptuveni 50 l ūdens izlietošanas filtrs kļūst nederīgs. Paziņojums uz displeja aicinās Jūs veikt filtra nomaiņu.

Lūdzu, skatiet 5.2. nodaļu „Filtra nomaiņa”.

## 16.6. IMPRESSA tīrīšana

Pēc 200 dzērienu pagatavošanas vai 80 skalošanas procedūrām ir jāveic IMPRESSA kafijas automātam tīrīšana. Uz displeja parādīsies paziņojums, kas aicinās Jūs aktivizēt tīrīšanas programmu. Neskatoties uz to, ka Jūs joprojām varēsiet pagatavot kafiju vai karstu ūdeni/ tvaiku, mēs iesakām veikt automāta tīrīšanu (17. nodaļa) tuvāko dienu laikā.

- **DISPLAY** CLEAN MACHINE/ MACHINE READY (veiciet automāta tīrīšanu/ automāts gatavs darbam)

## 16.7. IMPRESSA apkaļķošanās

Kafijas automāta lietošanas laikā veidosies katlakmens aplikums. Apkaļķošanās pakāpe ir atkarīga no ūdens cietības Jūsu reģionā. Automāts Jūs informēs, kad tam būs nepieciešama katlakmens noņemšana. Neskatoties uz to, ka Jūs joprojām varēsiet pagatavot kafiju vai karstu ūdeni/ tvaiku, mēs iesakām veikt katlakmens noņemšanu (18. nodaļa) tuvāko dienu laikā.

- **DISPLAY** CLEAN MACHINE/ MACHINE READY (veiciet automāta tīrīšanu/ automāts gatavs darbam)

## 16.8. Vispārīgi norādījumi automāta tīrīšanai

- Nekad neizmantojiet asus, skrāpējošus priekšmetus, tīrīšanas priekšmetus, kas paredzēti pannu tīrīšanai/beršanai, tīrīšanas sūkļus un kodīgus ķīmiskos tīrīšanas līdzekļus.
- Veicot automāta tīrīšanu gan no iekšpuses, gan ārpusē, izmantojiet mīkstu, mitru drānu.
- Tīriet nomontējamo karstā ūdens uzgali pēc katras lietošanas reizes.
- Lai iztīrītu 2-pakāpju putošanas iekārtu arī no iekšpuses, pēc katras piena karsēšanas iztecīniet nedaudz karstā ūdens.
- Demontējiet 2-pakāpju putošanas iekārtu un veiciet tās pilnīgu tīrīšanu (attēls 6).
- Ūdens tvertne ir jāizskalo un jāpiepilda ar svaigu ūdeni katru dienu.



Ja uz ūdens tvertnes sienām ir radies katlakmens aplikums, notīriet to, izmantojot speciālo tīrīšanas līdzekli katlakmens noņemšanai. Izņemiet ūdens tvertni (attēls 4).



Pirms katlakmens noņemšanas izņemiet CLARIS plus filtru no ūdens tvertnes, ja tāds ir uzstādīts.

## 16.9. Iekārtas iztukšošana

Priekšnoteikums: IMPRESSA automātam ir jābūt izslēgtam.



Šī procedūra ir nepieciešama, lai pasargātu IMPRESSA no apsarmojuma radītiem bojājumiem transportēšanas laikā.

- Novietojiet trauku zem karstā ūdens padeves uzgaļa (16).
- **DISPLAY** OPEN TAP (atvērt padeves krānu)
- Piespiediet daudzfunkcionālo slēdzi (1).
- **DISPLAY** EMPTYING (notiek iztukšošana)
- **DISPLAY** CLOSE TAP (aizvērt padeves krānu)
- IMPRESSA ir izslēgts.

## 17. Tīrīšana

Jūsu IMPRESSA automātam ir integrēta tīrīšanas programma. Tīrīšanas process ilgst aptuveni 15 minūtes.



JURA tīrīšanas tabletes, kuras ir speciāli paredzētas IMPRESSA tīrīšanas programmai, var iegādāties pie oficiālā izplatītāja. Ja Jūs lietošiet nepiemērotus tīrīšanas līdzekļus, ir iespējami automāta bojājumi vai šo līdzekļu atlikumu nonākšana ūdenī.



Nepārtrauciet uzsāktu katlakmens noņemšanas programmu!



Pēc katras automāta tīrīšanas ir jāiztīra arī maltās kafijas padeves piltuve (11).

- **DISPLAY** READY (gatavs)  
CLEAN (tīrīt)
- Viegli pieskarieties simbolam ☼ (7).
- **DISPLAY** EMPTY (iztukšojiet)  
TRAY (notekapoplāti)
- Iztukšojiet notekapoplāti (20).
- **DISPLAY** NO (nav)  
TRAY (notekapoplāti)
- Ievietojiet notekapoplāti (20).
- Noņemiet notekrežģi (19).
- Novietojiet trauku (ietilpība 1 l, attēls 11) zem kafijas padeves krāna ar regulējamu augstumu (17).
- **DISPLAY** PRESS (piespiediet)  
MAINT. (apkope)
- Viegli pieskarieties simbolam ☼ (7).
- **DISPLAY** CLEANING (tīrīšana)
- **DISPLAY** FILL (ievietojiet)  
TABLET (tableti)
- Ievietojiet tableti (skatīt attēlu 14)
- **DISPLAY** PRESS (piespiediet)  
MAINT. (apkope)
- Viegli pieskarieties simbolam ☼ (7).
- **DISPLAY** CLEANING (tīrīšana)
- **DISPLAY** EMPTY (iztukšojiet)  
TRAY (notekapoplāti)
- **DISPLAY** NO (nav)  
TRAY (notekapoplāti)
- **DISPLAY** READY (gatavs)
- Kad tīrīšanas programma ir beigusies, iztīriet maltās kafijas tvertni ar sausu drānu.
- Tīrīšanas programma ir sekmīgi paveikta.

## 17.1. Iekārtas tīrīšana, nesaņemot aicinājumu

- Piespiediet daudzfunkcionālo slēdzi (1) un turiet to, līdz uz displeja parādās  
**DISPLAY** FILTER – /√
- Pagrieziet daudzfunkcionālo slēdzi (1), līdz uz displeja parādās  
**DISPLAY** MAINTENANCE (apkope).
- Piespiediet daudzfunkcionālo slēdzi (1), lai apstiprinātu izvēli.
- **DISPLAY** RINSE (skalošana)
- Pagrieziet daudzfunkcionālo slēdzi (1), līdz uz displeja parādās  
**DISPLAY** CLEAN (tīrīšana).
- Lai apstiprinātu izvēli, piespiediet daudzfunkcionālo slēdzi (1) vēlreiz.
- **DISPLAY** EMPTY TRAY (iztukšojiet notekapoplāti)
- Tīrīšanas programma ir aktivizēta. Tālāk sekojiet 17. nodaļas norādījumiem, sākot no **DISPLAY** EMPTY TRAY (iztukšojiet notekapoplāti).

## 18. Katlākmens noņemšana

Jūsu IMPRESSA automātam ir integrēta katlākmens noņemšanas programma. Tīrīšanas process ilgst aptuveni 40 minūtes.



JURA katlākmens noņemšanas tabletes, kuras ir speciāli paredzētas IMPRESSA katlākmens noņemšanas programmai, var iegādāties pie oficiālā izplatītāja. Ja Jūs lietosiet nepiemērotus katlākmens noņemšanas līdzekļus, ir iespējami automāta bojājumi vai šo līdzekļu atlikumu nonākšana ūdenī.



Ja IMPRESSA automātam ir nepieciešama katlākmens noņemšana, uz displeja parādīsies atbilstošs paziņojums.

Jūs joprojām varēsiet pagatavot kafiju un karstu ūdeni/ tvaiku un veikt katlākmens noņemšanu vēlāk.

Pirms katlākmens noņemšanas programmas uzsākšanas noteikti izslēdziet iekārtu! Nepārtrauciet katlākmens noņemšanas programmu!



Izmantojot katlakmens noņemšanas līdzekļus, izvairieties no to saskarsmes ar jūtīgām virsmām, t.i. dabīgā akmens un koka virsmām. Ja līdzeklis ir izpīlējis vai izšļakstījis, nekavējoties notīriet tā paliekas.



Pagaidiet, līdz katlakmens noņemšanas līdzeklis ir pilnībā izlietots un tvertne ir tukša. Nekādā gadījumā nepievienojiet papildus katlakmens noņemšanas līdzekli!

- **DISPLAY** MACHINE CALCIFIED/ MACHINE READY (automāts apkaļķojies/ automāts gatavs darbam)
- Nomontējiet karstā ūdens padeves uzgali/ 2-pakāpju putošanas iekārtu.
- Viegli pieskarieties simbolam  (7).
- **DISPLAY** EMPTY (iztukšojiet)  
TRAY (notekaplāti)
- Iztukšojiet notekaplāti (20).
- **DISPLAY** NO (nav)  
TRAY (notekaplāti)
- Ievietojiet notekaplāti (20) automātā.
- **DISPLAY** AGENT (tīrīšanas līdzeklis)  
IN TANK (tvertnē)

Pilnībā izšķīdiniet viena iepakojuma saturu (3 tabletes) ar 0.5 l ūdens, ielejiet šo maisījumu ūdens tvertnē. Ievietojiet ūdens tvertni atpakaļ automātā.

- **DISPLAY** OPEN TAP (atvērt padeves krānu)  
AGENT (tīrīšanas līdzeklis)  
IN TANK (tvertnē)
- Novietojiet ietilpīgu trauku zem nomontējamā karstā ūdens padeves krāna (16).
- Atveriet tvaika/ karstā ūdens padeves krānu ar slēdzi (14) (attēls 12).
- **DISPLAY** DE-SCALING (katlakmens noņemšana)
- **DISPLAY** CLOSE TAP (aizvērt padeves krānu)
- Aizveriet tvaika/ karstā ūdens padeves krānu ar slēdzi (14).
- **DISPLAY** DE-SCALING (katlakmens noņemšana)

- **DISPLAY** EMPTY (iztukšojiet)  
TRAY (notekaplāti)
- Iztukšojiet notekaplāti (20).
- **DISPLAY** NO (nav)  
TRAY (notekaplāti)
- Ievietojiet notekaplāti (20) automātā.
- **DISPLAY** FILL (piepildiet)  
WATER (ūdeni)



Rūpīgi izskalojiet ūdens tvertni, piepildiet to ar svaigu, aukstu ūdeni. Ievietojiet atpakaļ automātā.

- **DISPLAY** OPEN (atvērt)  
TAP (padeves krānu)
- Atveriet tvaika/ karstā ūdens padeves krānu ar slēdzi (14) (attēls 12).
- **DISPLAY** DE-SCALING (katlakmens noņemšana)
- **DISPLAY** CLOSE TAP (aizvērt padeves krānu)
- Pēc tam, kad Jūs aizvērsiet tvaika/ karstā ūdens padeves krānu ar slēdzi (14), uz displeja parādīsies sekojošs paziņojums:
- **DISPLAY** DE-SCALING (katlakmens noņemšana)
- **DISPLAY** EMPTY (iztukšojiet)  
TRAY (notekaplāti)
- Iztukšojiet notekaplāti (20).
- **DISPLAY** NO (nav)  
TRAY (notekaplāti)
- Ievietojiet notekaplāti (20) automātā.
- **DISPLAY** PRESS (piespiediet)  
MAINT. (apkope)
- Viegli pieskarieties simbolam  (7).
- **DISPLAY** RINSING (skalošana)
- **DISPLAY** READY (gatavs)
- Katlakmens noņemšanas programma ir sekmīgi pabeigta.

## 18.1. Katlakmens noņemšana, nesaņemot aicinājumu



Katlakmens noņemšana, nesaņemot automāta aicinājumu, ir iespējama tikai tad, ja nav uzstādīts CLARIS plus filtrs.

- Piespiediet daudzfunkcionālo slēdzi (1) un turiet to, līdz uz displeja parādās **DISPLAY FILTER** –.
- Pagrieziet daudzfunkcionālo slēdzi (1), līdz uz displeja parādās **DISPLAY MAINTENANCE** (apkope).
- Piespiediet daudzfunkcionālo slēdzi (1), lai apstiprinātu izvēli.
- **DISPLAY RINSE** (skalošana)
- Pagrieziet daudzfunkcionālo slēdzi (1), līdz uz displeja parādās **DISPLAY DESCAL. ON** (ieslēgt katlakmens noņemšanu).
- Lai apstiprinātu izvēli, piespiediet daudzfunkcionālo slēdzi (1) vēlreiz.
- **DISPLAY EMPTY TRAY** (iztukšojiet notekaplati)
- Katlakmens noņemšanas programma ir aktivizēta. Tālāk sekojiet 18. nodaļas norādījumiem, sākot no **DISPLAY EMPTY TRAY** (iztukšojiet notekaplati).

## 19. Iekārtas likvidēšana

Lai veiktu atbilstošu iekārtas likvidēšanu, nododiet IMPRESSA Jūsu valsts oficiālajam izplatītājam, servisam vai JURA.

## 20. Ieteikumi nevainojamas kafijas pagatavošanai

*Kafijas padeves krāns ar regulējamu augstumu (17)*

Jūs variet noregulēt kafijas padeves krāna augstumu atbilstoši izmantojamo krūžu izmēram (attēls 3).

*Maluma pakāpe*

Skatīt 2.5. nodaļu „Dzirnaviņu uzstādīšana”.

*Krūžu sildīšana*

Pirms kafijas pagatavošanas Jūs variet sasildīt krūzes ar karstu ūdeni vai tvaiku. Jo mazāku kafijas daudzumu Jūs pagatavosiet, jo svarīgāka ir iepriekšēja krūzes sasildīšana.

*Cukurs un krējums*

Kafijas/ tējas maisīšanas rezultātā pazeminās dzēriena temperatūra. Pievienojot dzērienam krējumu vai pienu, kas iepriekš turēts ledusskapī, Joti ievērojami pazemināsies kafijas temperatūra.



## 21. Paziņojumi

Displeja paziņojums	Cēlonis	Risinājums
FILL WATER (piepildiet ūdeni)	Ūdens tvertne ir tukša. Bojāts ūdens līmeņrādis.	Piepildiet ūdens tvertni. Izskalojiet vai atkalļaujiet ūdens tvertni.
FILL BEANS (iepildiet kafijas pupiņas)	Kafijas pupiņu tvertne ir tukša. Neskatoties uz to, ka Jūs esiet piepildījis kafijas pupiņu tvertni, paziņojums joprojām ir redzams.	Piepildiet kafijas pupiņu tvertni. Pagatavojiet tasi kafijas. Paziņojums pazudīs tikai pēc kafijas tases pagatavošanas.
EMPTY GROUNDS (iztukšojiet atkritumus)	Kafijas atkritumu tvertne ir pilna. Tvertne ir uzstādīta pārāk ātri.	Iztukšojiet kafijas atkritumu tvertni. Pirms tvertnes ievietošanas automātā uzgaidiet 10 sekundes.
NO TRAY (nav notekaplātes)	Notekaplāte ir uzstādīta nepareizi, vai nav uzstādīta vispār.	Pareizi uzstādiet notekaplāti.
CLEAN MACHINE/ MACHINE READY (automāta tīrīšana/ automāts gatavs darbam)	Nepieciešama automāta tīrīšana.	Aktivizējiet tīrīšanas programmu (skatīt 17. nodaļu).
MACHINE CALCIFIED/ MACHINE READY (automāts apkaļķojies/ automāts gatavs darbam)	Nepieciešama katlākmens noņemšana.	Aktivizējiet katlākmens noņemšanas programmu (skatīt 18. nodaļu).
CHANGE FILTER/ MACHINE READY (mainīt filtru/ automāts gatavs darbam)	Filtrs ir izlietots.	Nomainiet filtru (skatīt 5.2. nodaļu).
ERROR (kļūda)	Vispārīga rakstura problēma.	<ul style="list-style-type: none"><li>- Izslēdziet automātu.</li><li>- Atvienojiet to no strāvas padeves.</li><li>- Pievienojiet IMPRESSA strāvas padevei.</li><li>- Ieslēdziet iekārtu.</li><li>- Pārbaudiet iekārtu JURA servisā.</li></ul>

## 22. Problēmas

Problēma	Cēlonis	Risinājums
Dzirnaviņas rada lielu troksni.	Dzirnaviņās ir iekļuvis svešķermenis .	Maltās kafijas pagatavošana joprojām ir iespējama. Pārbaudiet IMPRESSA JURA servisā.
Neveidojās pietiekami daudz piena putu.	2-pakāpju putošanas iekārta ir aizsprostota. 2-pakāpju putošanas iekārta ir nepareizā pozīcijā.	Iztīriet 2-pakāpju putošanas iekārtu. Palaidiet tvaiku (skatīt 12. nodaļu).
Kafija pil. Ir uzstādīta pārāk smalka maluma pakāpe.	Kafija ir pārāk smalki samalta. Uzstādiet dzirnaviņas uz rupjāku malumu.	Lietojiet rupjāka maluma kafiju.

Augstas frekvences elektromagnētiskie viļņi var ietekmēt displeja darbību. Kafijas pagatavošana ir iespējama, neskatoties uz iespējamiem displeja darbības traucējumiem.

Ja paziņojumi neizdient vai problēmas neizdodas atrisināt, lūdzu, sazinieties ar IMPRESSA izplatītāju Jūsu valstī vai JURA Elektroapparate AG.

### 23. Juridiskā informācija

IMPRESSA F70 lietošanas instrukcijā iekļauta informācija par iekārtas pareizu izmantošanu, uzstādīšanu un apkopi.

Laikā, kad panāktu drošu iekārtas izmantošanu, uzstādīšanu un apkopi, ir nepieciešamas zināšanas par IMPRESSA F70 speciālajām darbībām. Visas darbības ir jāveic saskaņā ar lietošanas instrukcijas norādījumiem.

Šajā instrukcijā nav uzskaitīti un apskatīti visi IMPRESSA F70 pielietojuma veidi. IMPRESSA F70 ir paredzēts personiskai lietošanai mājas apstākļos.

Turklāt mēs informējam, ka šī lietošanas instrukcija nav uzskatāma par iepriekš noslēgtu un spēkā esošu juridisko attiecību sastāvdaļu, nedz arī paredz izmaiņu ieviešanu tāda veida līgumos. Visas saistības, kuras uzņemas JURA Elektroapparate AG, ir paredzētas attiecīgajā pirkšanas – pārdošanas līgumā, kurā ir iekļautas un atrunātas paredzamās garantijas saistības. Īpašie norādījumi, kas ir iekļauti šajā lietošanas instrukcijā, nepaplašina un neierobežo pirkšanas- pārdošanas līgumā paredzētās garantijas saistības. Informācija, kas iekļauta šajā instrukcijā, ir aizsargāta ar Autortiesību likumu. Pavairošana vai tulkošana citās valodās ir atļauta, tikai iegūstot JURA Elektroapparate AG rakstisku atļauju.

### 24. Tehniskie dati

Spriegums:	230V AC
Jauda:	1450W
Strāva:	10 A
Drošības pārbaude:	
Enerģijas patēriņš gaidīšanas režīmā:	Apm. 3.5 W
Enerģijas patēriņš dzērienu pagatavošanas režīmā:	Apm. 11.5 W
Sūkņa spiediens:	statiskais maksimums 15 bar
Ūdens tvertnes tilpums:	1.9 litri
Kafijas pupiņu tvertnes ietilpība:	200 gr.
Kafijas atkritumu tvertnes ietilpība:	maksimāli 16 porcijas
Kabeļa garums:	apm. 1.1 m
Svars:	9.1 kg
Izmēri (platums X augstums X dziļums):	28 X 34.5 X 44.5 cm

Iekārta atbilst sekojošu ES direktīvu prasībām:  
19/02/1973 direktīvai 73/23/EWG „Zema sprieguma direktīvai”, tai skaitā direktīvas grozījumiem 93/336/EWG  
03/05/1989 direktīvai 89/336/EWG „EMC Direktīva”, tai skaitā direktīvas grozījumiem 92/31/EWG